

令和5年度 岡山県教職員  
バドミントン選手権大会  
第56回冬季大会

期 日 2023年 11月12日 (日)

会 場 瀬戸町総合運動公園体育館

主 催

岡山県教職員バドミントン連盟

協 賛

(株) トップ・フ・ロスホーツ

# 競技・運営上の注意について

- 1 競技について  
本大会は、（公財）日本バドミントン協会現行の競技規則並びに運営規定により行う。  
ただし、得点については、大会プログラムに記載している通りとする。
- 2 審判について  
リーグ戦では、同じリーグの試合をしていない選手が、協力して主審、線審を行う。  
トーナメントでは、初戦は本部で指名した選手が行う。以後は、敗者主審、勝者線審とする。  
試合を行ったコートの次の試合の主審、線審を行う。  
(人数が不足する場合は、試合進行がスムーズに運ぶようご協力をお願いします。)
- 3 シャトルについて  
AクラスとシニアAクラスは水鳥球、それ以外のクラスはナイロン球を使用する。  
試合球は、大会本部で用意したものを使用すること。(Aクラス以外のクラスで、水鳥球を希望するものは、対戦相手の了解を得た上で使用してもよい。その際、シャトルは持参する)
- 4 表彰について  
各クラスで3位以上の入賞者には、賞状と賞品があります。受け取ってから帰ってください。
- 5 その他
  - (1) 選手の棄権がある場合は、本部へ直ちに報告すること。
  - (2) 試合の進行は、原則として試合番号の順におこなうが、変更することもあるので、放送によく注意すること。
  - (3) 体育館使用上の注意。
    - ①運動靴は、競技用と屋外用と区別すること。
    - ②喫煙は、所定の場所（玄関入り口横）で行うこと。
    - ③各自の持ち物（特に貴重品）は、各自が責任をもって保管すること。
    - ④ゴミは各自が責任を持って持ち帰ること。会場内のごみ箱は使用しないこと。
    - ⑤試合中の傷害については、応急処置はいたしますが、それ以上のことについては主催者は責任を負いかねますので、よろしくご了解下さい。
    - ⑥自動車は必ず展望広場に止めて下さい。体育館北側の駐車場は役員専用です。チームの代表者は徹底させてください。
  - (4) この大会の成績を2024年度の春季大会の出場クラス決定資料にします。  
申し込みの際には、間違いのないように、各チーム責任者は確認してください。  
(参考資料)
    - ①Aクラス：大学時の経験者または希望者
    - ②Bクラス：中学、高校時のみの経験者または未経験者で希望する者
    - ③Cクラス：未経験者のみ
    - ④今大会のB,Cクラスの決勝戦進出者は、次回は必ず上位クラスに出場すること。  
(複のパートナーが変更してもこの通りとする。)
    - ⑤今大会のA,Bクラスの予選Lで最下位となった者は、次回は下位クラスに出場してもよい。  
(複のパートナーが変更してもこの通りとする。この際、③のルールは適用しない。)
    - ⑥年齢別の種目は、その年度の4月2日現在の満年齢による。
    - ⑦ダブルスでは2人とも該当クラスの年齢を越えていなければならない。
    - ⑧, ⑨…省略

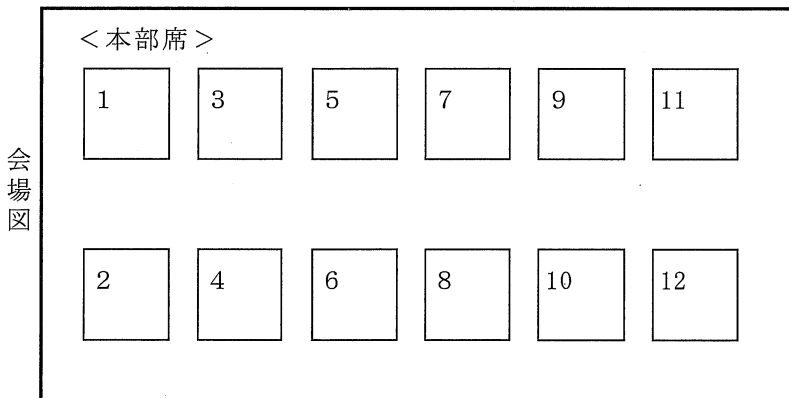

## <コート割り (前半)>

- 1 : A級男子複
- 2 : //
- 3 : A級女子複
- 4 : //
- 5 : シニア男子複
- 6 : B級女子複
- 7 : B級男子複
- 8 : //
- 9 : C級男子複
- 10 : C級女子複
- 11 : //
- 12 : //

※詳細はタイムテーブルを参照

# TIME TABLE

時間	コート											
	1	2	3	4	5	6	7	8	9	10	11	12
	MAD		LAD		SMD	LBD	MBD		MCD	LCD		
9:45	1-①	2-①	1-①	2-①	決①	決①	1-①	2-①	1-①	1-①	2-①	3-①
10:00									2-①	1-②	2-②	3-②
10:15	1-②	2-②	1-②	2-②	決②	決②	1-②	2-②	1-②	1-③	2-③	3-③
10:30									2-②		決①	決②
10:45	2-③	2-④	1-③	2-③	決③	決③	1-③	2-③	1-③		決③	決④
11:00									2-③		決⑤	決⑥
11:15	1-③		1-④	2-④	決④	決④	1-④	2-④	決①	決②		
11:30									決③	決④		
11:45	2-⑤	2-⑥	1-⑤	2-⑤	決⑤	決⑤	1-⑤	2-⑤				
12:00												
12:15			1-⑥	2-⑥	決⑥	決⑥	1-⑥	2-⑥				
12:30	決①	決②										
12:45							決①	決②				
13:00			決①	決②					XCD①	XCD②	XCD③	XCD④
13:15	決③	決④							XCD⑤	XCD⑥	XCD⑦	XCD⑧
13:30						SMAS①	決②	決④	XCD⑨	XCD⑩	XCD⑪	XCD⑫
13:45			決③	決④							XCD⑬	XCD⑭
14:00											XCD⑮	XCD⑯
14:15						SMBS①						
14:30							MBS①	MBS②	XBD①	XBD②		
14:45												
15:00	MAS①	MAS②	MAS③	XAD①	XAD②	SMAS②	MBS③	MBS④	XBD③	XBD④		
15:15							MBS⑤	MBS⑥	XBD⑤	XBD⑥		
15:30												
15:45	MAS④	MAS⑤	XAD④	XAD③	XAD⑥	XAD⑤						
16:00												
16:15												
16:30	MAS⑥	MAS⑦		XAD⑦	XAD⑧	SMAS③						
16:45												
17:00												
17:15				XAD⑨	XAD⑩							
17:30												
17:45												
18:00												

\* 進行の状況によっては、コートを変更して試合を行うこともあります。

\* 時間は目安です。前の試合が終わったら次の試合にすぐに入ってください。

\* 18:00までに試合が終了できないと事務局が判断した場合、各種目の点数変更を検討します。ご了承ください。

# A級男子複

(0点オールからの21点2ゲーム先取:正式ゲーム)

## 1組

氏名	所属	三宅 晃峻 亀井 大樹	山崎 裕也 田村 尚也	青江 伯規 小野 絢太	勝敗	順位
三宅 晃峻 亀井 大樹	連島南小 伊里小	/	①	③		
山崎 裕也 田村 尚也	弥生小 成名小			②		
青江 伯規 小野 絢太	岡山大学 岡山大学					

## 2組

氏名	所属	山片 大典 楽前 晶巳	丸山 航平 荒川 智亮	香西 清輝 妹尾 浩史	西岡 誠也 檜木 瞭太	勝敗	順位
山片 大典 楽前 晶巳	瀬戸高 鳥城高	/	①	③	⑤		
丸山 航平 荒川 智亮	倉敷西中 山陽学園			⑥	④		
香西 清輝 妹尾 浩史	柵原中 岡山大学				②		
西岡 誠也 檜木 瞭太	笠岡高 木之子中						

## 決勝トーナメント

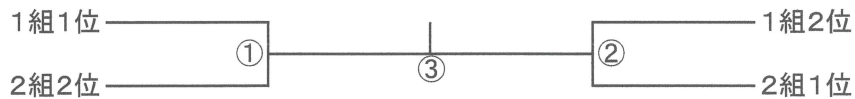

## 3位決定戦

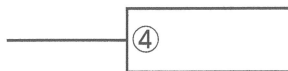

# B級男子複

(0点オールからの15点2ゲーム先取:延長なし)

## 1組

氏名	所属	小椋 昭典 坪内 光輝	高矢 禎一 山磨 貴登	森本 佑樹 多鹿 晶	橋田 康平 虫明 周吾	勝敗	順位
小椋 昭典 坪内 光輝	勝間田小 美咲中央小		①	③	⑤		
高矢 禎一 山磨 貴登	天城小 天城小			⑥	④		
森本 佑樹 多鹿 晶	津島小 津島小				②		
橋田 康平 虫明 周吾	岡山市立西小 岡山市立西小						

## 2組

氏名	所属	國米 一貴 十河 直都	溝田 樹大 小林 健太	石尾 佳規 池田 征輝	山下 晴久 小松 俊輔	勝敗	順位
國米 一貴 十河 直都	一宮小 河辺小		①	③	⑤		
溝田 樹大 小林 健太	岡山市立西小 岡山市立西小			⑥	④		
石尾 佳規 池田 征輝	下津井西小 灘崎小				②		
山下 晴久 小松 俊輔	西大寺小 旭操小						

## 決勝トーナメント

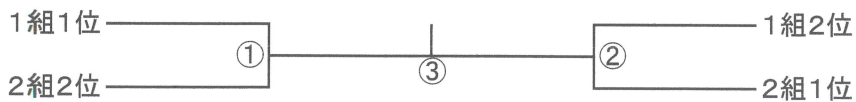

### 3位決定戦



# C級男子複

(0点オールから21点1ゲーム:延長なし)

## 1組

氏名	所属	石部 孔詞 松田 洋司	矢野 浩紀 矢野 泰志	王尾 亮太 池畑 智幸	勝敗	順位
石部 孔詞 松田 洋司	まきび支援 まきび支援	/	①	③		
矢野 浩紀 矢野 泰志	三門小 清秀中			②		
王尾 亮太 池畑 智幸	芥子山小 芥子山小					

## 2組

氏名	所属	桂 正光 清水 絃冬	足立 誠道 小山 洋司	米田 稔 杉能 俊介	勝敗	順位
桂 正光 清水 絃冬	美咲中央小 津山東高	/	①	③		
足立 誠道 小山 洋司	まきび支援 まきび支援			②		
米田 稔 杉能 俊介	富山小 富山小					

## 決勝トーナメント

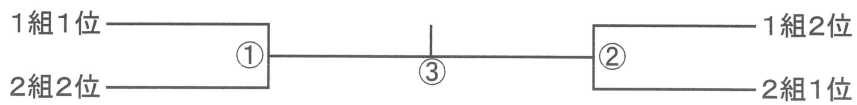

### 3位決定戦

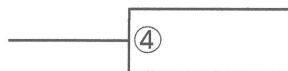

# A級女子複

(0点オールからの21点2ゲーム先取:正式ゲーム)

## 1組

氏名	所属	田口 侑都希 中川 茉優	山崎 由樹 田中 愛夢	溝口 くるみ 大下 美月	狩山 幸那 二宮 典子	勝敗	順位
田口 侑都希 中川 茉優	帯江小 大元小		①	③	⑤		
山崎 由樹 田中 愛夢	誕生寺保育園 作陽保育園			⑥	④		
溝口 くるみ 大下 美月	帯江小 福浜小				②		
狩山 幸那 二宮 典子	明誠学院高 大野小						

## 2組

氏名	所属	岡田 雅子 小枝 茉瑚	平田 理恵 近藤 千晴	住田 幸音 西中 優子	高田 咲希 山片 夏恵	勝敗	順位
岡田 雅子 小枝 茉瑚	津山市立南小 柵原中		①	③	⑤		
平田 理恵 近藤 千晴	第二すみれ保育園 曾根小			⑥	④		
住田 幸音 西中 優子	平島幼稚園 大野小				②		
高田 咲希 山片 夏恵	秦小 倉敷市立工業高						

## 決勝トーナメント

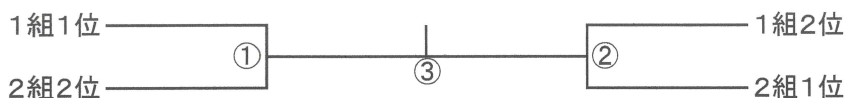

### 3位決定戦



# B級女子複

(0点オールから15点2ゲーム先取:延長なし)

氏名	所属	三宅 奈央子 徳永 百香	山本 真弓 市川 祐子	歳森 雅子 小阪 よし子	石部 知美 沖 帆乃香	勝敗	順位
三宅 奈央子 徳永 百香	東兎中 高島小		①	③	⑤		
山本 真弓 市川 祐子	郷内小 大高小			⑥	④		
歳森 雅子 小阪 よし子	牛窓東小 政田小				②		
石部 知美 沖 帆乃香	灘崎小 玉原小						

# C級女子複

(0点オールから21点1ゲーム:延長なし)

## 1組

氏名	所属	池本 瑛美香 中村 佐保子	西中 喜美子 板野 正子	水城 志菜 宮崎 葉菜	勝敗	順位
池本 瑛美香 中村 佐保子	瀬戸高等支援 西備支援	/	①	③		
西中 喜美子 板野 正子	芥子山小 芥子山小			②		
水城 志菜 宮崎 葉菜	帯江小 帯江小					

## 2組

氏名	所属	柴田 聰栄 徳山 和子	古川 典子 今岡 由佳	高橋 智恵美 近藤 はつき	勝敗	順位
柴田 聰栄 徳山 和子	岡山大学 岡山大学	/	①	③		
古川 典子 今岡 由佳	富山小 富山小			②		
高橋 智恵美 近藤 はつき	岡山西支援 岡山西支援					

## 3組

氏名	所属	佐藤 祐生 小林 美穂	生咲 さおり 田邊 妙子	森井 歩美 山崎 美月	勝敗	順位
佐藤 祐生 小林 美穂	岡山支援 まきび支援	/	①	③		
生咲 さおり 田邊 妙子	岡山大学 岡山大学			②		
森井 歩美 山崎 美月	芥子山小 芥子山小					

## 決勝トーナメント

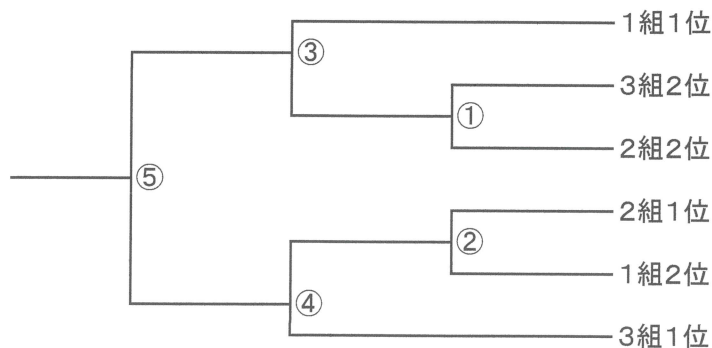

### 3位決定戦





## シニア男子複 (0点オールからの21点2ゲーム先取:正式ゲーム)

氏名	所属	中嶋 佳貴 中川 順子	中原 修二 大江 俊彦	田村 昌之 佐藤 慎祐	三宅 康勝 濱野 健	勝敗	順位
中嶋 佳貴 中川 順子	岡山大学 江西小		①	③	⑤		
中原 修二 大江 俊彦	光南台中 精思高			⑥	④		
田村 昌之 佐藤 慎祐	津山市立南小 岡山市教育委員会				②		
三宅 康勝 濱野 健	倉敷支援 岡山西支援						

## シニアA級男子単 (0点オールからの21点2ゲーム先取:正式ゲーム)

氏名	所属	中原 修二	大江 俊彦	水舟 一郎	勝敗	順位
中原 修二	光南台中		①	③		
大江 俊彦	精思高			②		
水舟 一郎	木之子中					

# A級男子単

(0点オールからの21点2ゲーム先取:正式ゲーム)

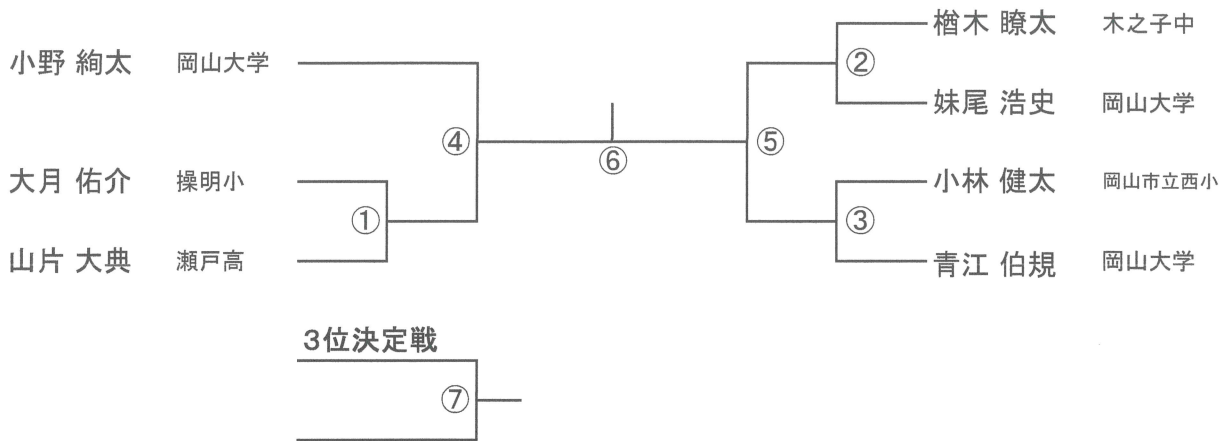

# B級男子単

(0点オールから15点2ゲーム先取:延長なし)

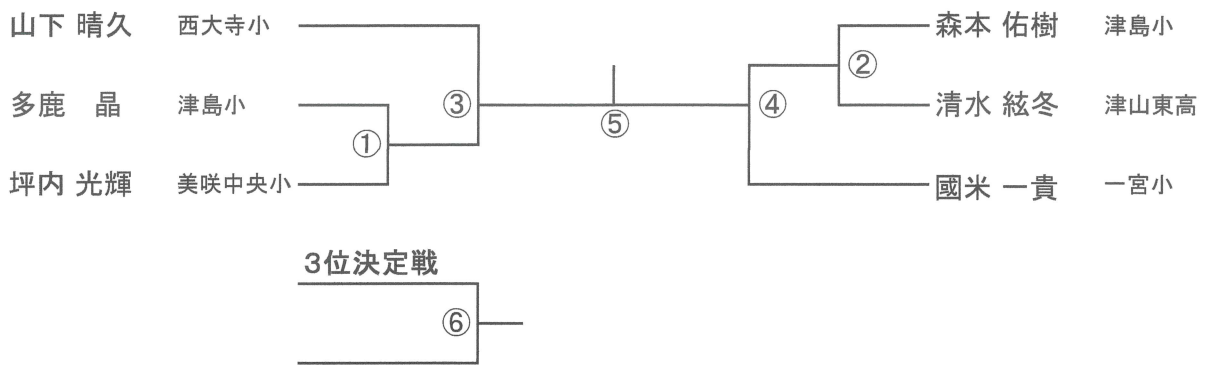

# シニアB級男子単

(0点オールから15点2ゲーム先取:延長なし)

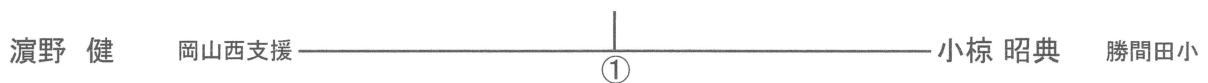

# A級混合複

(0点オールからの21点2ゲーム先取:正式ゲーム)

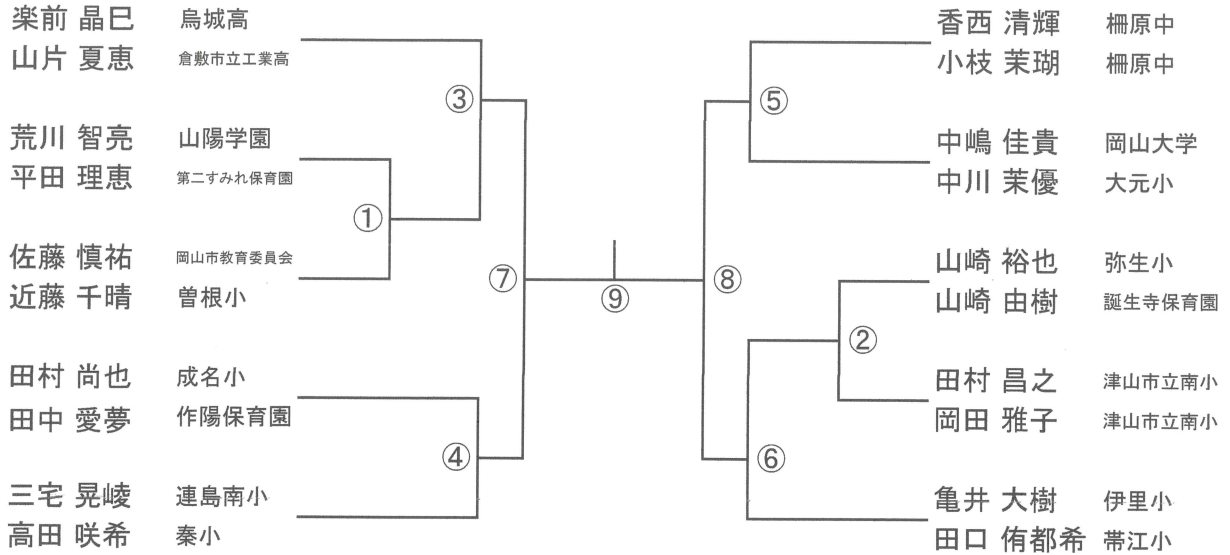

## 3位決定戦

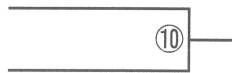

# B級混合複

(0点オールから15点2ゲーム先取:延長なし)

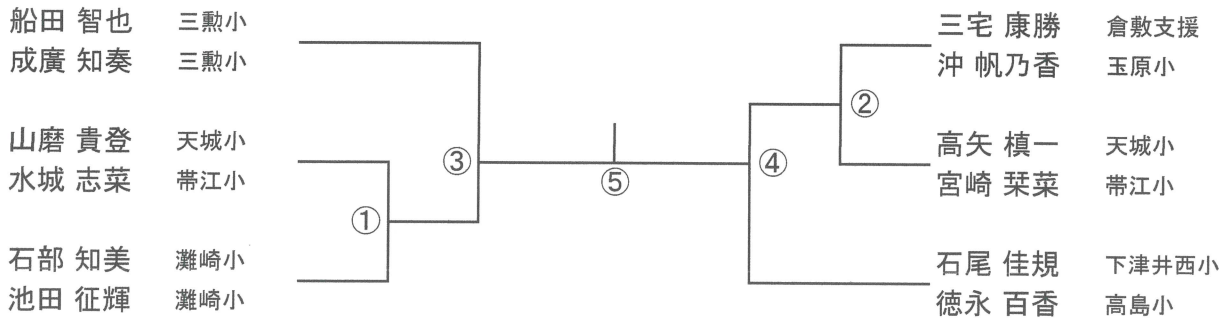

## 3位決定戦

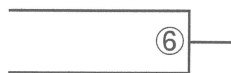

# C級混合複

(0点オールからの21点1ゲーム:延長なし)

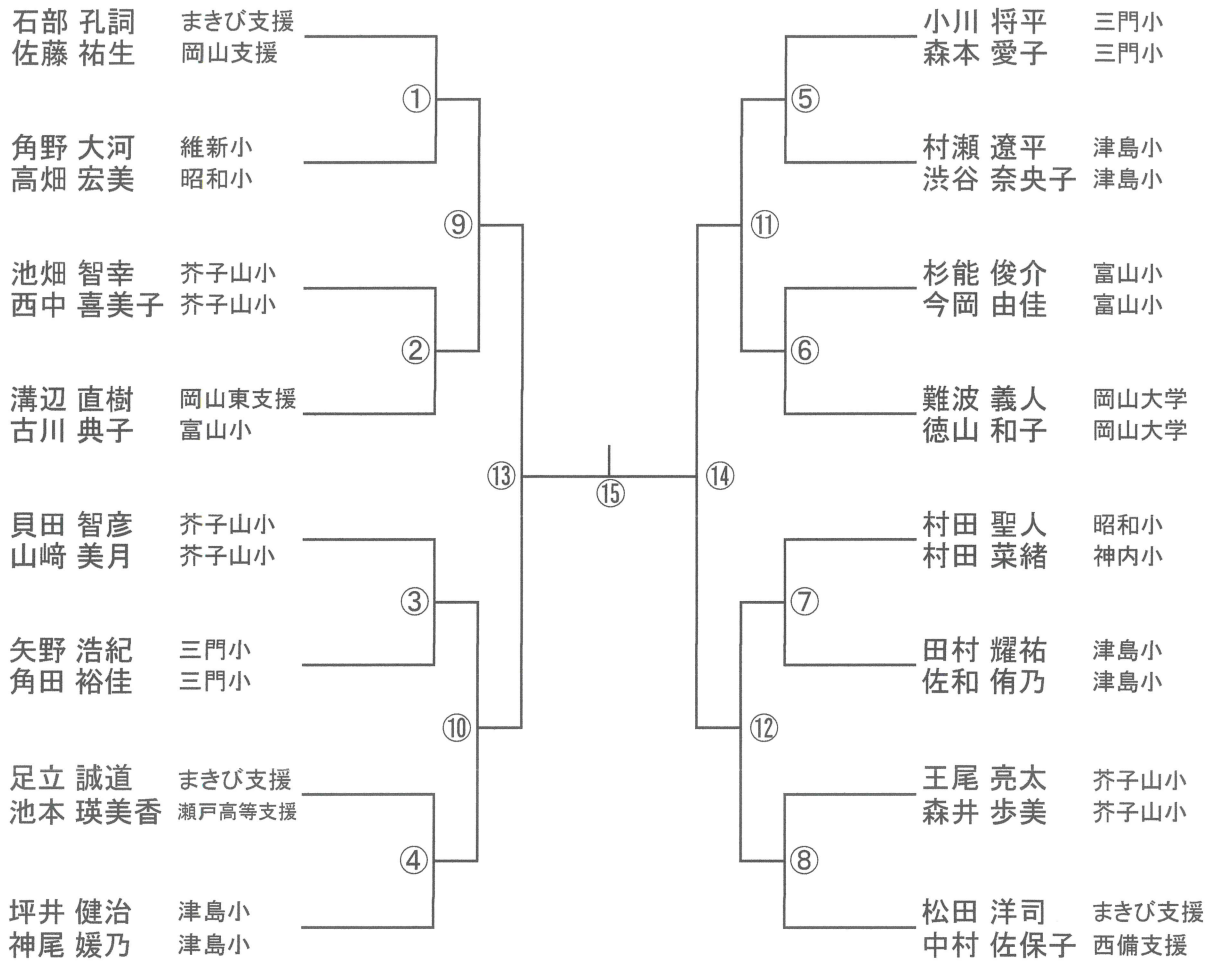

## 3位決定戦

